

# LOTTE

## LOTTE Автомат для продажи кофе

### LVM-6112R(B)

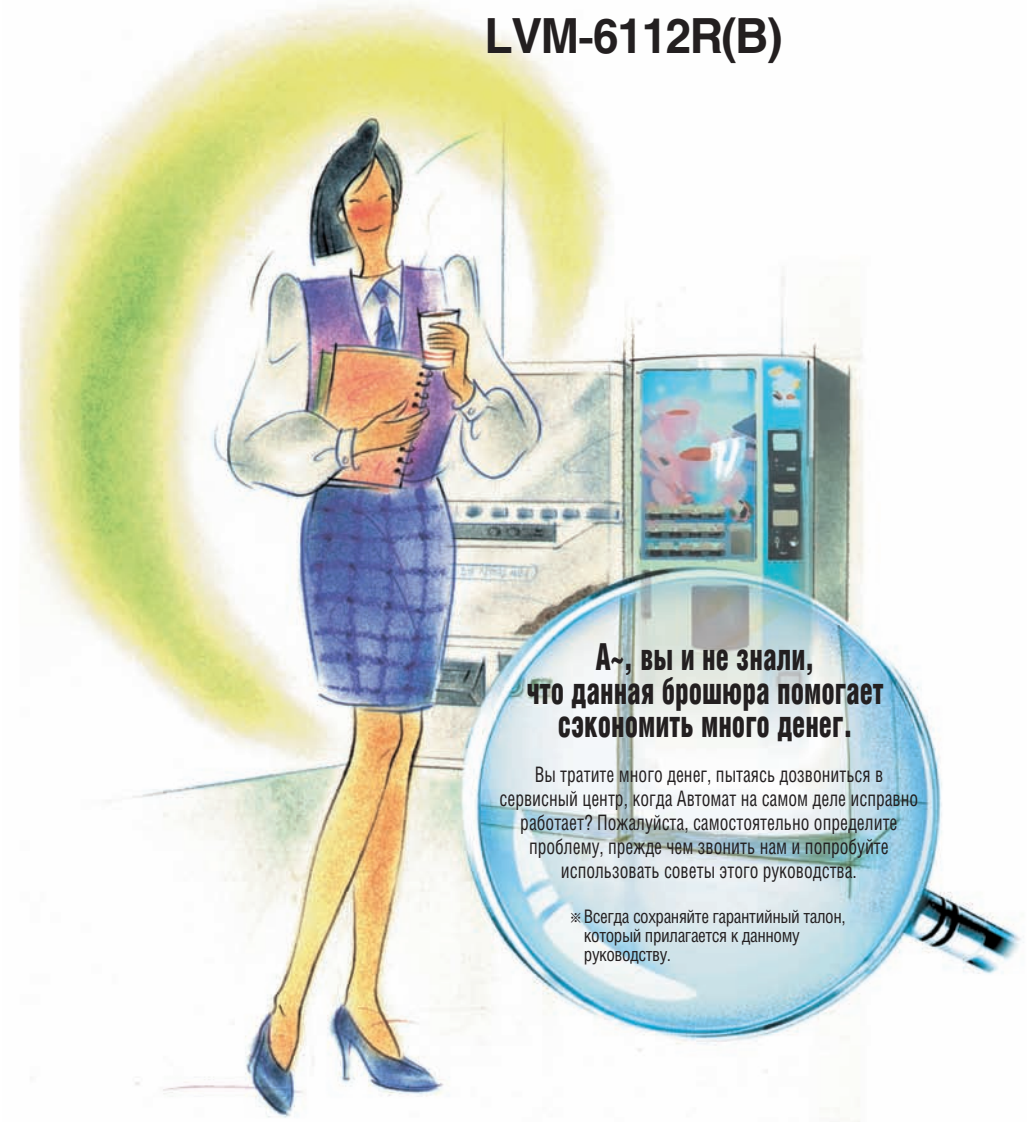

**А-, вы и не знали,  
что данная брошюра помогает  
экономить много денег.**

Вы тратите много денег, пытаясь дозвониться в сервисный центр, когда Автомат на самом деле исправно работает? Пожалуйста, самостоятельно определите проблему, прежде чем звонить нам и попробуйте использовать советы этого руководства.

※ Всегда сохраняйте гарантийный талон, который прилагается к данному руководству.

■ Данное руководство может быть в любой момент изменено без предупреждения об изменении самого изделия.



# Содержание



## Меры предосторожности

- Меры предосторожности необходимы, для того чтобы владелец данного изделия не пострадал в результате несчастного случая и для предотвращения поломок изделия. Пожалуйста, внимательно их изучите, и следуйте инструкциям.

## Символы 'Опасно' и 'Внимание' и их значение

	<b>Опасно</b>	Появляется при возможной серьезной поломке в случае продолжительной работы.
	<b>Внимание</b>	Появляется при возможной серьезной поломке или поломке какой-либо детали в случае продолжительной работы.

## Объяснение значения символов каждой функции

	Показывает 'Что необходимо сделать'
	Показывает 'Выверните шнур из розетки'
	Показывает 'Создайте заземленное соединение'
	Показывает 'Не делайте этого'
	Показывает 'Не разъединяйте'
	Показывает 'Не трогайте'
	Показывает 'Держите подальше воспламеняющиеся вещества'
	Показывает 'Защтите прибор от влаги'

## Подготовка

Свойства изделия	3
Меры безопасности	4-5
Как установить изделие	6-7
Как осуществлять работу	8
Выключатель	9
Наименование каждой детали	10-11

## Работа

Как производить замену воды	12
Как пополнять запасы кофе, сахара и других компонентов	13
Как пополнять запас одноразовых стаканчиков	14
Как установить Наименование продукта и его Цену	15
Как ухаживать за лампами и как их заменять	16
Основные функции Пульт Дистанционного Управления и их наименование	17
Пульт управления – Меню общих продаж	18
Пульт управления – Меню проверки ошибок и неисправностей	19-20
Пульт управления – Меню установки цен	21
Пульт управления – Меню создания групп ингредиентов	22
Пульт управления – Меню установки ингредиентов	22-24
Пульт управления – Меню установки режима работы	25-26

## Монетный механизм

Наименование каждой детали монетного механизма/Пополнение запаса монет	27
Как извлекать монеты, застрявшие в Автомате	28
Как чистить монетно-сортировочное устройство	29
Устройство распознавания банкнот	30-31

## Дополнительно

Общая очистка	32-33
Разборка и чистка	34-35
Как ухаживать за автоматом в нерабочем состоянии	36
Осмотр и необходимые меры по уходу	37-38
Спецификация изделия	39



# Свойства изделия



**Данное изделие предназначено для напряжения только в 220 вольт**

- Пожалуйста, вставляйте шнур розетки только с напряжением в 220 вольт (выходная емкость должна быть выше 15Ам).
- Если доступно напряжение лишь в **110 вольт**, то приобретите усилитель и подсоедините его; свяжитесь с ближайшим сервисным центром или агентом компании Lotte Engineering & Machinery Mfg. Co. Ltd..
- Не рекомендуется использования промышленного электрического напряжения в 380 вольт, так как оно может привести к перенапряжению.

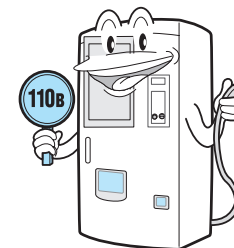

## 1

### Картинка продукта

Картинка каждого продаваемого продукта повышает продажи напитков.

## 2

### Большой выбор напитков

Изменяя названия на кнопках НАЖМИТЕ для каждого напитка позволит вам продавать много видов напитков.

## 3

### Само-диагностические индикаторы состояния

Индикаторы обнаруживают ошибки работы.

## 4

### Автоматически повторяющаяся очистка

Автоматически подает воду для очистки выходного отверстия всякий раз, когда определенное количество напитков было продано согласно установленному порядку, для того чтобы обеспечить клиентам соблюдение санитарных норм.

## 5

### Помол зернового кофе

При нажатии кнопки зернового кофе зерна оказываются уже размолотыми. Это позволяет вам наслаждаться вкусом и ароматом настоящего кофе.

## 6

### Широкий выбор

Широкий выбор напитков включает в себя зерновой кофе, кофе три в одном, корейские чаи и другие напитки которые побудят людей остановиться, и выпить какой-либо напиток.

## Детали и составляющие части

※ Когда вам нужны дополнительные детали или части, пожалуйста, свяжитесь с сервисной службой компании Lotte Engineering & Machinery Mfg. Co. Ltd..

Изделие			
	Руководство по эксплуатации/Гарантия	Стикер с ценой продукта/наименованием напитка	Щетка для чистки
Использование	Стикер с ценой продукта/наименованием напитка	Этот стикер служит для обозначения цены и наименования продукта	Используется для очистки шлангов и других внутренних частей Автомата



- Сохраняйте гарантийный талон, без которого не можете получить сервис.



# Меры безопасности

## Меры безопасности



Опасно

Не используйте неплотно прикрепленную розетку или неисправный шнур. Не тяните за шнур при отсоединении из розетки.

- Иначе это может спровоцировать электрический шок или пожар.
- Используйте только заземленную розетку.

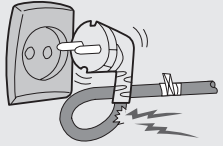

Не трогайте шнур мокрыми руками.

- Всегда выдергивайте шнур из розетки при очистке Автомобиля.
- Иначе это может спровоцировать электрический шок или пожар.

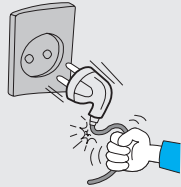

Не трогайте морозилку, когда йодогеиератор работает.

- Это может привести к травме.



Не натягивайте сильно шнур и не ставьте на него тяжелые предметы.

Очистите шнур и вилку от грязи и пыли, прежде чем вставлять в розетку.

- Иначе это может спровоцировать электрический шок или пожар.
- (Не рекомендуется использования промышленного электрического напряжения в 380 вольт, так как оно может привести к перенапряжению)

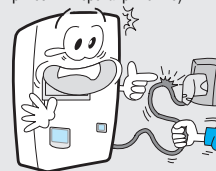

Мы рекомендуем вам выдергивать шнур из розетки, когда Автомат не работает.

- Иначе может произойти угроза электрического шока или пожара.

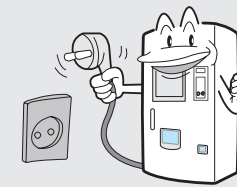

Используйте напряжение только в 220 вольт, когда Автомат не работает.

- Иначе может произойти пожар или поломка Автомобиля. (Не рекомендуется использования промышленного электрического напряжения в 380 вольт, так как оно может привести к перенапряжению).

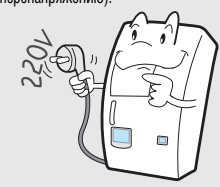

\* В случае повреждения электрического шнура немедленно обратитесь в сервисный центр. Не пытайтесь починить его самостоятельно.

## Во время установки



Внимание

Не устанавливайте прибор в месте соприкосновения с электричеством или транспортом.

- Избегайте мест возле светофоров, дорожных знаков и других мест которые находятся на пути следования пешеходов.

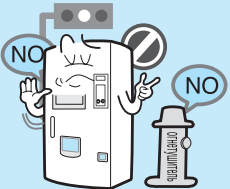

Не устанавливайте Автомат возле трансформаторных будок или электрических столбов.

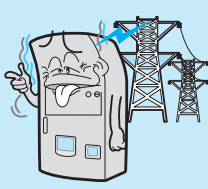

Не устанавливайте Автомат под прямыми лучами солнца или в месте с плохой вентиляцией или повышенной влажностью.

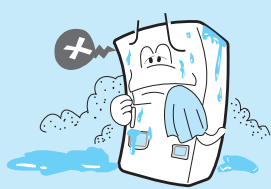

Для безопасной работы мы рекомендуем избегать мест с плохим заземлением или его отсутствием. И не в коем случае не используйте поврежденную или прогнившую панель для установки на нее Автомобиля.



## Во время установки



Внимание

При очистке Автомобиля не используйте бензин или газولين. И не опрыскивайте и не вливайте воду в каждую деталь Автомобиля.

- Это может вызвать электрический шок или пожар и уменьшить срок службы Автомобиля.

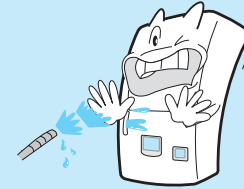

## Дополнительно

Дополнительно

Немедленно выдерните шнур из розетки при обнаружении нетипичного звука, странного запаха или дыма. И свяжитесь с ближайшим сервисным центром.



Не храните газولين, бензин, разжижитель или другие легковоспламеняющиеся вещества в непосредственной близости от Автомобиля.

- Это может привести к изменению формы и цвета Автомобиля, а также спровоцировать взрыв или пожар.



Свяжитесь с нашим сервисным центром в случае поломки Автомобиля.

- Мы рекомендуем вам не пользоваться услугами других неквалифицированных работников не из нашего сервисного центра для отсоединения, ремонта или модификации изделия. Иначе это может привести к серьезной травме или электрическому шоку и пожару.





# Как установить изделие

## 1 Как выбрать место для Автомата

Поверхность для установки Автомата должна быть твердой, плоской и не влажной. А Автомат должен находиться на расстоянии не менее 20 сантиметров от стены.

- Если Автомат расположен на наклонной или нестабильной поверхности, то это может вызвать сбои в работе или нежелательную вибрацию/шумы, а также дверь может неплотно закрываться.

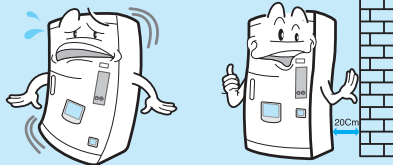

При установке Автомата на наклонной или нестабильной поверхности он может укачаться.

## 2 Регулирование высоты

После установки Автомата необходимо отрегулировать его уровень поворачивая болт.

- Как показано на рисунке поворачивайте болты для установки наклона Автомата на величину меньше чем 1°.
- Когда вы измеряете величину 'а' и она показывает результат меньше чем 16 мм, значит градус наклона меньше 1.

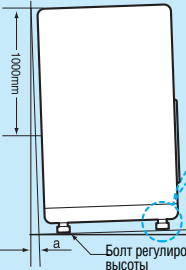

### Как выровнять Автомат по уровню

- Поворачивайте болты, расположенные на ножках Автомата против часовой стрелки или по часовой стрелке. Наклон Автомата должен быть меньше чем 1°.

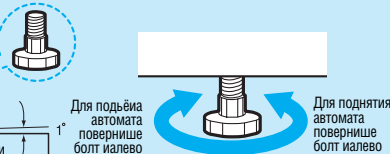

## Как пользоваться запирающим устройством

### ● При открытии двери

1 Вставьте ключ и поверните его по часовой стрелке. Вы увидите, как выскочит ручка.

2 Потяните ручка вверх то дверь откроется

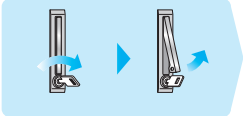

### ● При закрытии двери

Толкните ручка назад до упора. И поверните ключ против часовой стрелки, а затем вытащите ключ.

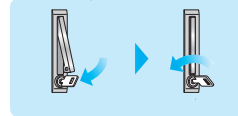

## 3 Как создать заземление

- Соедините один из заземляющих проводов (зеленый) расположенных сзади Автомата в заземляющий болт расположенный внизу задней стороны Автомата. А другой провод положите под землю на глубину 30 см после того как соедините его с медной пластиной или заземляющим устройством.
- В случае если вы потеряете заземляющие провода, пожалуйста, приобретите гибкий провод толще 1,6 мм или провод который с величиной поперечного сечения 1-1.25.
- Не заземляйте провод вблизи от воды или газовых труб.

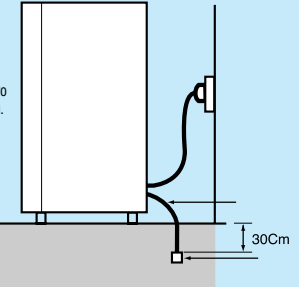

## Как надежно прикрепить Автомат к полу

- Закройте панелью заднюю сторону Автомата. Просверлите дырку (диаметром 18 и глубиной 70 см) и затем вставьте туда анкерный болт. Закрепите его, после того как укрепите панель и мойку (от вас зависит, использовать ли анкерные болты).

## 4 Заполнение Автомата водой и ингредиентами.

- Всегда закрывайте крышку после вливания в резервуар воды.
- Заливайте всегда больше 1000 куб. см в трубку для воды.
- Заполните каждый контейнер кофейными зёрнами, корейскими чаями, водой и одноразовыми стаканчиками.
- Используйте водопроводную воду.

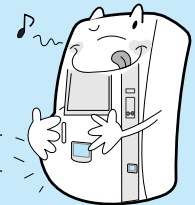

## 5 Включение в сеть

- Вставьте вилку в розетку с напряжением в 220 вольт. А затем включите Автомат кнопкой ВКЛ.

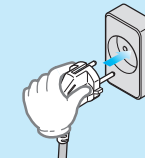

## Прежде чем вы включите Автомата убедитесь, насос для воды заполнен.

(Если при включении в насосе не будет воды, то это может привести к неисправности в работе).

- Используйте розетку с указанным здесь напряжением сети (Рекомендуемое напряжение для данного изделия это только AC 220C +/- 10% 60 Гц. Не используйте розетку с показателями более 250 В и 15Ам)

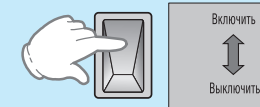

Не присоединяйте к розетке несколько приборов сразу. Мы также не рекомендуем использования удлинителя.

- Это может привести к возгоранию.

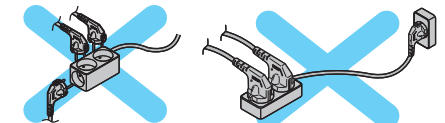



## Как осуществлять работу

### 1 Присоединение к водопроводным трубам (По желанию).

- Вы должны приобрести дополнительный резервуар для воды, клапаны для наилучшего соединения и другие необходимые детали, для того чтобы присоединить Автомат к водопроводу. (Свяжитесь с сервисным центром).

### 2 Если Автомат находится не в помещении

- В этом случае мы рекомендуем вам установить однокаскадную крышу над Автоматом для защиты от прямых солнечных лучей и дождя что поможет продлить срок службы Автомата. В противном случае дождевая вода может привести к серьезным поломкам Автомата.
- Избегайте также мест в близкой доступности от водяных брызг.

### 3 Ежедневный осмотр

- Опустошите резервуар с водой (Может появиться неприятный запах)
- Почистите миксер для смешивания сырых ингредиентов.
- Помойте резервуар для воды.
- Отсоедините вытяжной вентилятор и вымойте его от грязи.
- Если вы не будете чистить Автомат каждый день, то в нем могут скопиться насекомые и грязь.

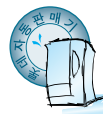

## Автоматический выключатель

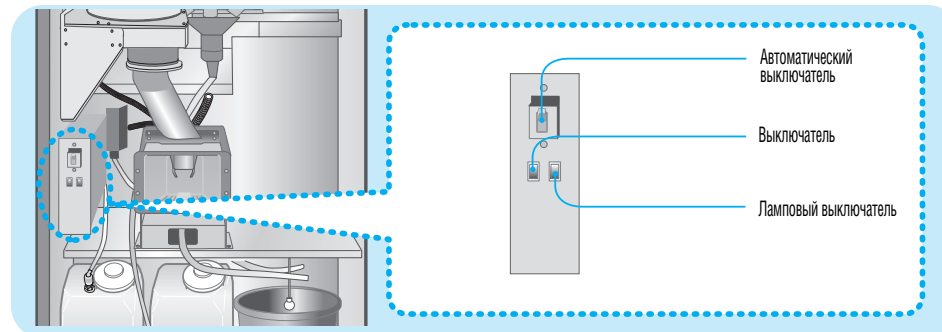

### 1 Переведите рычаг автоматического выключателя в положение ВКЛЮЧИТЬ.

### 2 Нажмите кнопку ТЕСТ, прежде чем проверять работу автоматического выключателя.

- Автоматический выключатель позволяет вам избежать опасности получения электрического шока или утечки электричества.
- Проверьте автоматический выключатель каждый месяц, нажимая кнопку ТЕСТ.
- Автомат работает исправно, если в случае нажатия кнопки ТЕСТ рычаг переходит в положение ВЫКЛЮЧИТЬ. После этого просто переведите его в положение ВКЛЮЧИТЬ. (Если при нажатии кнопки ТЕСТ рычаг не переходит в положение ВЫКЛЮЧИТЬ, то немедленно свяжитесь с сервисным центром).

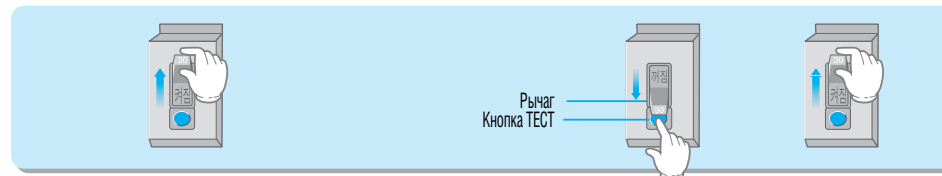

- Автоматический выключатель позволяет вам избежать опасности получения электрического шока или утечки электричества. Не забывайте производить ежемесячный осмотр.
- При неправильном заземлении автоматический выключатель может работать неисправно.

### Как добавить счетчик продаж

- Если вы хотите установить в Автомат счетчик продаж, то обратитесь в ближайший сервисный центр.





# Наименование каждой детали

## Передняя сторона

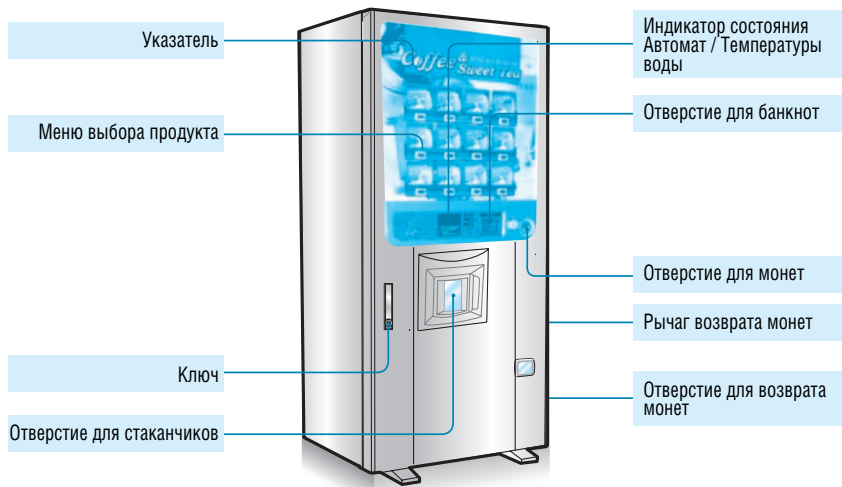

## Задняя сторона

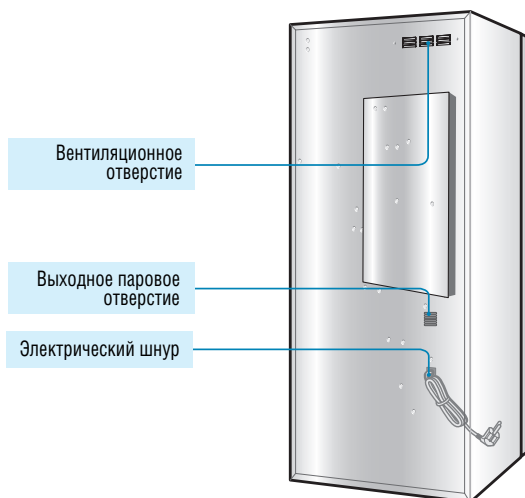

## Внутри Автомата

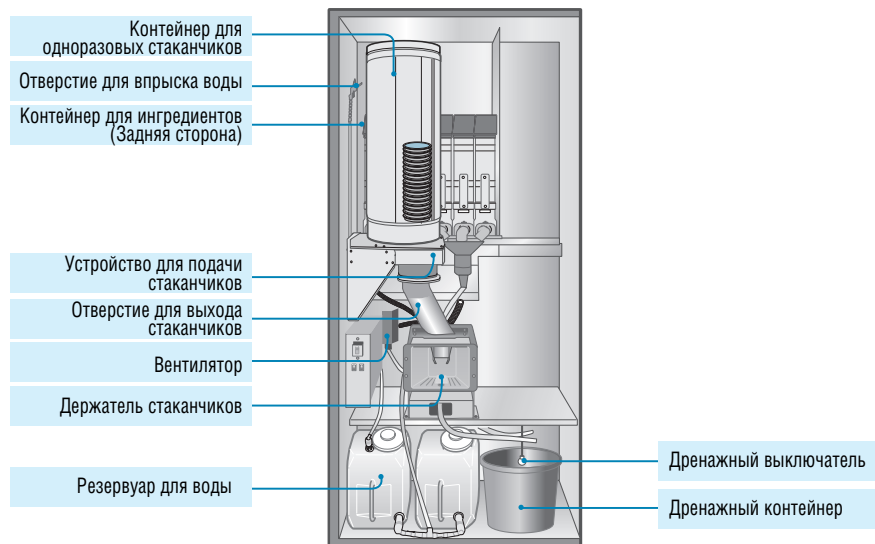

## Внутри двери

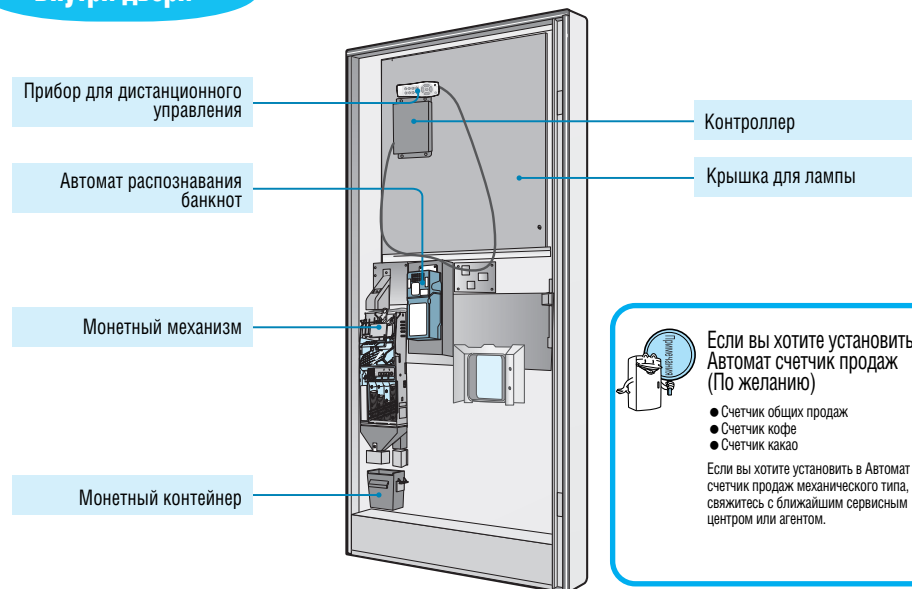

Если вы хотите установить в Автомат счетчик продаж (По желанию)

- Счетчик общих продаж
- Счетчик кофе
- Счетчик какао

Если вы хотите установить в Автомат счетчик продаж механического типа, свяжитесь с ближайшим сервисным центром или агентом.



# Как заполнять резервуар водой

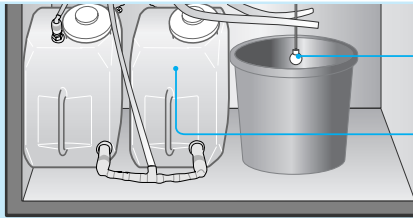

Плавающий буй определяет уровень воды в дренажном резервуаре

Резервуар для воды



- Максимальная ёмкость резервуара 56 литров
- После заполнения резервуара водой проверьте состояние насоса для подачи воды и нажмите кнопку включения насоса на пульте дистанционного управления.

**1** Отсоедините трубку для подачи воды от водного резервуара.

- Потяните вверх втулку трубки (красную) чтобы отсоединить ее от резервуара.

**2** Осторожно поднимите резервуар и выдвиньте его к себе.

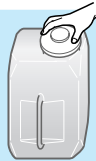
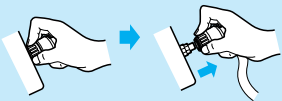

**3** Замените воду и снова подсоедините трубку для подачи воды.

- Вставьте трубку для подачи воды, в резервуар одновременно толкая внутрь красную втулку. После закрепления трубки осторожно опустите втулку.

**4** Нажмите кнопку НАСОС/ТЕСТИРОВАНИЕ.

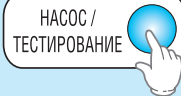
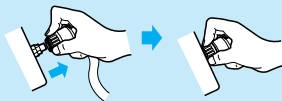

## Как заполнить водой насос для воды

**1** Потяните на себя трубку из откачивающего отверстия насоса.

**2** Налейте в откачивающее отверстие насоса через трубку около 1000 куб см воды.

- Больше чем ёмкость одного стаканчика

**3** Закрепите трубку насоса, а затем нажмите кнопку включения.

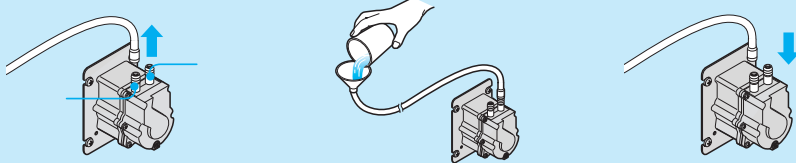

- (Примечание) Необходимо сильно толкнуть внутрь втулку, когда вы соединяете трубку для подачи воды с резервуаром. Если она будет плохо закреплена, то возможна утечка воды.



# Как пополнять запасы кофе, сахара и других ингредиентов

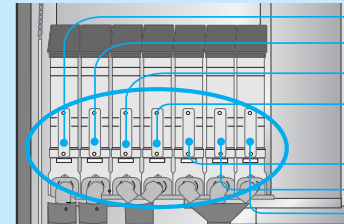

- Чай 1
- Чай 2
- Шоколад (какао)
- Зереные сливки
- Сливки
- Кофе
- Сахар

## Очистка прибора распределения ингредиентов

**1** Переведите его в положение '1' а затем потяните по направлению '2'.

**2** Очистите его от остатков продуктов и заново заполните необходимыми ингредиентами.

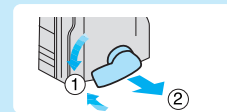

※ После мытья установите его назад только после окончательной обсушки.

**1** Поднимите переднюю часть контейнера и выдвиньте его вперед.

**2** Поднимите крышку контейнера.

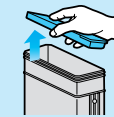
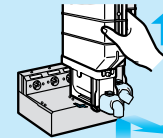

**3** Заполните контейнер ингредиентами.

**4** Поверните ось контейнера так чтобы она совпала с осью двигателя.

**5** Задвиньте контейнер так, чтобы он вошел в прямоугольное отверстие.

- Убедитесь что наименования ингредиентов на верхней части двигателя совпадают с ингредиентами контейнера.

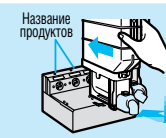
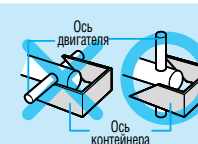

- Не помещайте в контейнер никаких суповых продуктов таких как, например 'Тыквенный суп'.
- При продаже ледяных корейских чаев используйте только гранулированные продукты (лимон, сок, фруктовый коктейль и т.д.)



## Как полонять запас одноразовых стаканчиков

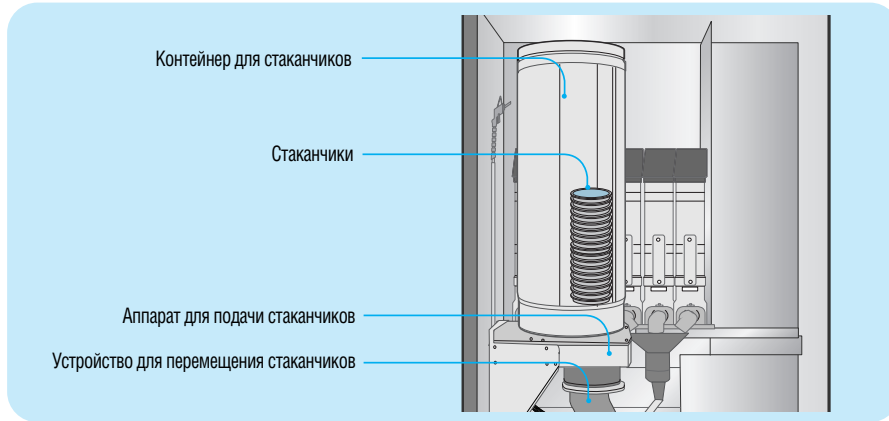

**1** Переведите рычаг, а затем выдвиньте аппарат для подачи стаканчиков вперед.

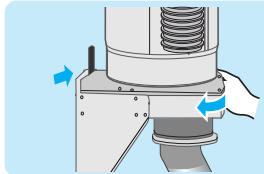

**2** Вставьте новые стаканчики в контейнер.  
● После установки стаканчиков верните устройство для подачи в первоначальное положение



**3** Нажмите кнопку ТЕСТ УСТРОЙСТВА ДЛЯ СТАКАНЧИКОВ на пульте дистанционного управления.  
● Контейнер медленно повернется и загрузит один стаканчик

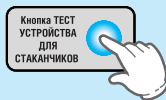

● После загрузки стаканчиков в контейнер, поверьте, правильно ли они подаются, тестируя устройство примерно 5 раз.



● 6.5 унций

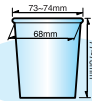

- Обязательно проверьте чтобы вы случайно не оставили пластиковый пакет от стаканчиков при их загрузке в контейнер. Иначе это может привести к заеданию устройства и к поломке Автомата. Используйте стаканчики размером 6.5 унций для горячих напитков
- Не используйте поврежденные стаканчики и не смешивайте различные типы стаканчиков, так как они могут застрять в устройстве, что приведет к поломке Автомата. Вставьте стаканчики еще раз, если они неправильно подаются

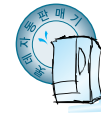

## Как установить Наименование продукта и его Цену



Как повесить цену продукта (кофе, корейские чай)

**1** Отверните болты и отложите их в сторону.  
● Используйте отвертку.

**2** Откройте крышку и прикрепите значки с наименованием продукта и цены.

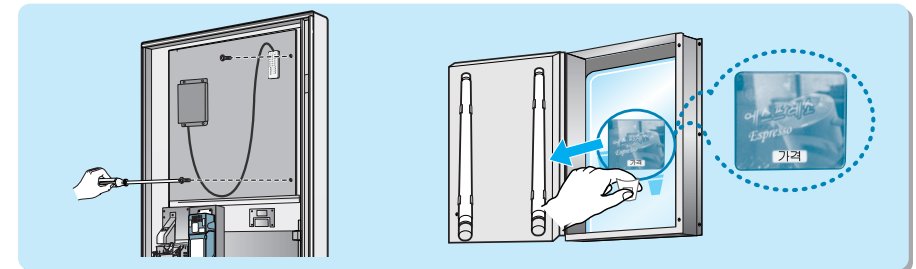

**3** Закройте крышку.

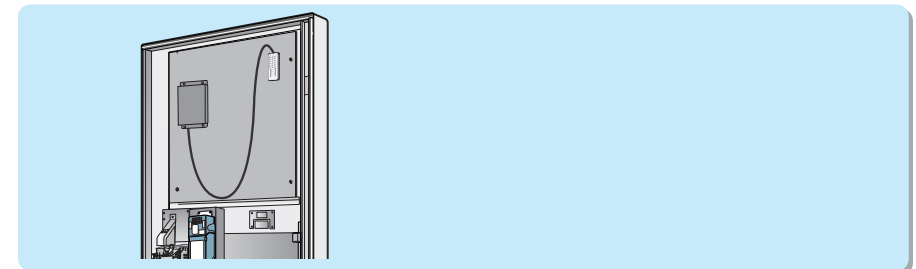





## Как ухаживать за лампами и как их заменять

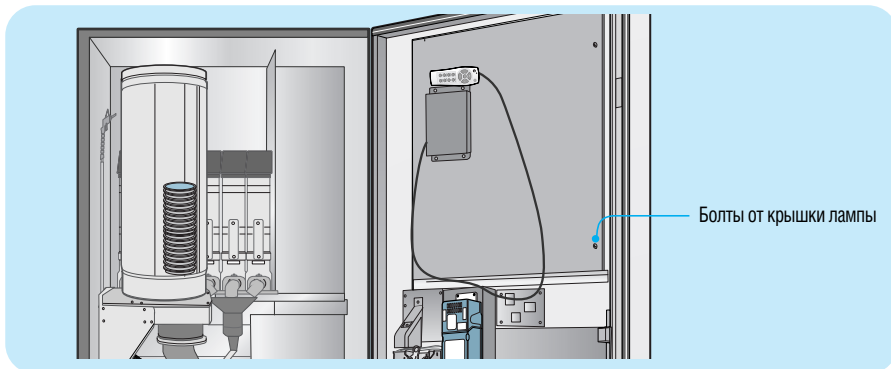

### Лампа

#### 1 Как выключать/включать лампочки.

- Когда выбран автоматический режим выключения то лампочки автоматически загораются и потухают в соответствии в внешней освещенностью.
- При нажатии кнопки ВЫКЛЮЧЕНИЯ лампочек они не будут загораться.



### Замена лампочек

**1** Выверните болты (2 штуки) и отложите их в сторону.

**2** Откройте крышку.

**3** Замените лампочки  
• Значок (AC 220В 20В x 2 лампы)

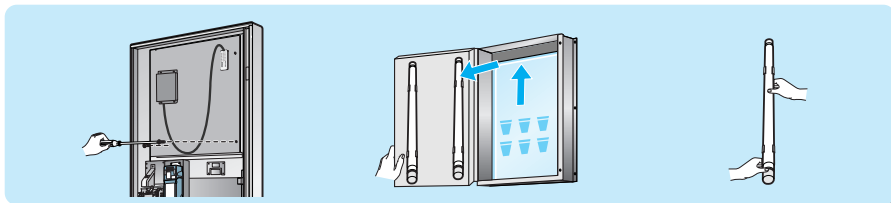

## Основные функции дистанционного контроля и их наименование

### 1. Кнопки управления

- **SET:** Выбор кнопок установки меню  
Установка цены, групп, ингредиентов, работы.
- **EXIT:** Кнопка ВЫКЛЮЧЕНИЯ
- **INC:** Увеличить установочный ряд
- **DEC:** Уменьшить установочный ряд
- **+** : Увеличивает установочный ряд
- **-** : Уменьшает установочный ряд
- **ENT:** Подтверждает выбор
- **SALES SUMMERY:** Общий объем/Индивидуальный объем продаж, Общий объем/Индивидуальный объем проданного количества напитков, Количество проданных напитков в группе, Тест Общего объема/Индивидуального объема проданных напитков.
- **CHECK:** Проверяет код проверки и код неисправности.
- **TEMP CONFIRM:** Показывает температуру горячей воды, внутреннюю температуру, освещенность, функции нагревателя и т.д.
- **VERSION:** Нажмите на этот ключ, чтобы проверить версию программы
- **SALES TEST:** Автомат осуществляют продажу одного напитка.
- **WASHING:** Начинает очистку в порядке от номера 1 до номера 4 в разброс.
- **PUMP / DRIPPER TEST:**  
Когда вы нажимаете кнопку Теста Насоса устройства то приходит в действие насос.
- **CUP TEST:**  
Когда вы нажимаете кнопку ТЕСТИРОВАНИЕ УСТРОЙСТВА СТАКАНЧИКОВ то вывалится стаканчик в 6. 5 унций (Если в контейнере нет стаканчиков, то контейнер повернется)





# Дистанционное управление – Меню общих продаж

Если устройство дистанционного управления остается бездействующим в течение 30 секунд во время переустановки функций Автомата, то система возвращается к своему первоначальному режиму.

## ■ Меню общих продаж

Нажмите кнопку **ОБЪЁМ ПРОДАЖ** ( ) один раз и проверьте следующее: Общий/Индивидуальный объём продаж, Общий/Индивидуальный объём продаж напитков, Объём продаж напитков по группам, Тест Общего/Индивидуального объёма продаж.

## ■ Общее количество продаж

Оба ( ) и ( ) появляются на экране индикатора один за другим. Они показывают, что текущий объём продаж составляет 1,234,560, и он может отображать цифры до 9,999,999.

## ■ Индивидуальный объём продаж

Нажмите на кнопку напитка, объём продаж которого вы хотите увидеть. Загорится кнопка ВВОД. Индикатор покажет ( ). Он показывает, что текущий объём продаж соответствующего напитка составляет 123,450, и он может отображать цифры до 999,999.

Когда вы нажимаете другие кнопки вы также можете видеть индивидуальный объём продаж соответствующих напитков.

## ■ Общее количество проданных напитков

Нажмите кнопку **КОЛИЧЕСТВО ПРОДАЖ** ( ) два раза. Оба ( ) и ( ) появляются на экране индикатора один за другим. Они показывают, что текущее количество проданных напитков составляет 123,456, и он может отображать цифры до 999,999.

## ■ Индивидуальное количество проданных напитков

Нажмите на кнопку напитка, количество проданного которого вы хотите увидеть. Загорится кнопка ВВОД. Индикатор покажет ( ). Он показывает, что текущее количество проданного напитка составляет 12,345, и он может отображать цифры до 99,999. Когда вы нажимаете другие кнопки вы также можете видеть индивидуальное количество продаж соответствующих напитков

## ■ Количество проданных напитков по группам

Нажмите кнопку **КОЛИЧЕСТВО ПРОДАЖ** ( ) три раза. Оба ( ) и ( ) появляются на экране индикатора один за другим. Они показывают, что текущее количество проданных напитков данной группы составляет 123,456, и он может отображать цифры до 999,999. Вы можете видеть количество проданных напитков других групп нажимая кнопки **УВЕЛИЧИТЬ** и **УМЕНЬШИТЬ**.

## ■ Тест общего количества проданных напитков

Нажмите кнопку **КОЛИЧЕСТВО ПРОДАЖ** ( ) четыре раза. Оба ( ) и ( ) появляются на экране индикатора один за другим. Они показывают, что текущее количество проданных напитков группы номер 1 составляет 123,456, и он может отображать цифры до 99,999.

## ■ Тест индивидуального количества проданных напитков

Нажмите на кнопку напитка, количество проданного которого вы хотите увидеть. Загорится кнопка ВВОД. Индикатор покажет ( ). Он показывает, что текущее количество проданного напитка составляет 12,345, и он может отображать цифры до 99,999. Когда вы нажимаете другие кнопки вы также можете видеть индивидуальное количество продаж соответствующих напитков



# Пульт управления – Меню проверки ошибок и неисправностей

- Нажмите кнопку **ПРОВЕРКА** ( ) на пульте дистанционного управления один раз. Индикатор количества покажет ( ).  
- Это означает что код ошибки C1.  
- При нажатии кнопки **ПРОВЕРКА** ( ), он выведет на экран другие ошибки и список.  
- ( ) означает что не было обнаружено никаких ошибок.

## ● Обозначение ошибок, описание кодов и необходимые меры по устранению

Код ошибки	Описание ошибки	Симптомы ошибки	Необходимые действия
Err-A2	Ошибка связи монетоприемника	Автомат прекращает продажу	Проверьте соединения монетного механизма со шнуром питания
Err-bE	Прижатие кнопки выбора	Автомат прекращает продажу некоторых напитков	Нажмите кнопку <b>ВЫБОР</b>
Err-C1	Застывание стаканчика	Автомат прекращает продажу	1. Вытащите застрявший стаканчик 2. Протестируйте устройство подачи, нажимая на кнопку <b>ТЕСТ УСТРОЙСТВА ПОДАЧИ СТАКАНЧИКОВ</b> .
Err-E4	Ошибка трубки сенсора монетоприемника		
Err-E6	Не установлена приемателя монетоприемника		
Err-E7	Перебой функции сортировки в селекторе		
Err-EC	Ошибка сортировки в селекторе	Устройство распознавания банкнот прекращает работу	Вытащите поврежденную монету из монетно-сортирующего устройства.
Err-b1	Ошибка мотора в купюроприемнике		
Err-b2	Ошибка сенсора купюроприемника		
Err-b5	Застывание купюр	Автомат прекращает продажу	1. Вытащите застрявшую купюру 2. Выключите Автомат, а затем снова его включите.
Err-F1	Ошибка данных установки		
Err-SH	Ошибка сенсора температуры горячей воды	Автомат прекращает продажу	Осмотрите все провода ведущие к сенсору.
Err-Sr	Ошибка сенсора внутренней температуры	Автомат прекращает продажу	Осмотрите все провода ведущие к сенсору.
Err-Ud	Ошибка связи с ленточной доской	Автомат прекращает продажу	Осмотрите ленточное устройство и его провода.
Err-dc	Ошибка DC 24V		



# Пульт управления – Меню установки цен

## ● Обозначение ошибок, описание кодов и необходимые меры по устранению

Код ошибки	Описание ошибки	Симптомы ошибки	Необходимые действия
	Нет стаканчиков	Автомат прекращает продажу	1. Загрузите новые стаканчики 2. Нажмите на кнопку ТЕСТ ПОДАЧИ СТАКАНЧИКОВ
	Нет воды для растворимого кофе	Автомат прекращает продажу	1. Заполните водой контейнер для воды. 2. Нажмите на кнопку ТЕСТ НАСОСА.
	Ниже температурной нормы для растворимого кофе	Автомат прекращает продажу	Подождите немного
	Переполнение емкости отходов	Автомат прекращает продажу	Опустошите дренажный контейнер

\*Если ошибки и неисправности, описанные в этой таблице продолжают случаться или вы столкнулись с проблемами, не описанными здесь, то немедленно свяжитесь с ближайшим сервисным центром.

\*Код ошибок и проверок может меняться без предупреждения о модификации торгового автомата.

Нажмите кнопку УСТАНОВКА ( ) на пульте дистанционного управления

Индикатор цены показывает ( ).

Нажмите кнопку ВВОД ( ) на пульте.

## 1. Когда вы устанавливаете цену 300

( ) появляется на индикаторе цены и первое значение слева начинает мигать.

Нажмите кнопку ВВОД ( ) один раз

( ) появляется на индикаторе цены и второе значение слева начинает мигать.

Нажмите кнопку + ( ) один раз.

( ) появляется на индикаторе цены и второе значение слева изменяется на '1', а затем начинает мигать.

- Вскоре кнопки ВВОД напитков, на которые уже были установлены цены 100 начнут мигать

Нажмите кнопку + ( ) один раз.

( ) появляется на индикаторе цены и второе значение слева изменяется на '3', а затем начинает мигать.

- Кнопки ВВОД всех напитков загорятся, и значит цены уже установлены.

## 2. При изменении цены напитка.

Нажмите кнопку ВВОД ( ) для определения каждой цены и нажмите кнопку +

( ) или - ( ) для увеличения/уменьшения значения

- Кнопки ВВОД напитков цены, на которые уже установлены загорятся.

Кнопки ВВОД всех напитков загораются, и значит цены уже установлены.

### Когда вы проверяете цену напитков

Нажмите на кнопку ВВОД напитка, но не вкладывайте банкноту или монету и переведите автомат в режим ожидания.

Индикатор высветит цену.

### Если цена напитка составляет 0

Если вы хотите бесплатно продавать напитки, то установите цену 0.

- Удалите Общее количество продаж после установки цены

Нажимайте кнопки + ( ) или - ( ) для изменения цены.

Если вы хотите бесплатно продавать все напитки, поверните шуруп 1 выключателя DP101 основного контроллера и затем установите цену 0.



## Пульт управления – Меню создания групп

Создание группы: Группа №.1 – Кофе, Группа №.2 – Шоколадные напитки,  
Группа №.3 – Чай 1, Группа №.4 – Чай 2

Нажмите кнопку УСТАНОВКА ( ) дважды на пульте дистанционного управления.  
Индикатор покажет ( ).

Нажмите кнопку ВВОД ( ) на пульте дистанционного управления.  
Индикатор покажет ( ).

Все кнопки ВВОД напитков из группы 1 загорятся.

### ■ Когда вы добавляете напиток в группу No.1

Нажмите кнопку опции, которую вам надо изменить, а затем нажмите кнопку УСТАНОВКА ( ).

Группа, которую необходимо переделать выбрана.

При нажатии кнопок + ( ) или - ( ), установки не сохраняются.

Вы можете установить другие группы действуя согласно данным инструкциям.



## Пульт управления – Меню установки ингредиентов

Установка количества ингредиентов – кофе, сахара, сливок, какао (шоколадные напитки), присыпки, корейских чаев, и других растворимых напитков.

Нажмите кнопку УСТАНОВКА ( ) дважды на пульте дистанционного управления три раза  
Индикатор покажет ( ).

Нажмите кнопку ВВОД ( ) на пульте дистанционного управления.  
Индикатор покажет ( ).

### ■ Установка количества ингредиентов для Молочного кофе и Сладкого кофе

1) Когда на индикаторе цены появляется ( ), нажмите кнопку Молочного кофе и Сладкого кофе. Обе лампочки загораются

- Вы можете выбрать больше подобных напитков, например Черный кофе.

2) Нажмите кнопку ВВОД ( ) на пульте дистанционного управления один раз.  
( ) появится на индикаторе.

- Оно показывает, что составные ингредиенты добавляются в чашку с Молочным кофе и Сладким кофе в течение 3.6 секунд.

Вы можете ввести другое время, нажимая кнопки + ( ) или - ( ).

- Вы можете менять время по своему усмотрению.

3) Нажмите кнопку ВВОД ( ) на пульте дистанционного управления два раза.  
( ) появится на индикаторе.

- Оно показывает, что сахар добавляется в чашку с Молочным кофе и Сладким кофе в течение 3.1 секунд.

Вы можете ввести другое время, нажимая кнопки + ( ) или - ( ).

- Вы можете менять время по своему усмотрению.

4) Нажмите кнопку ВВОД ( ) на пульте дистанционного управления три раза.  
( ) появится на индикаторе.

- Оно показывает, что сливки добавляются в чашку с Молочным кофе и Сладким кофе в течение 1.2 секунд.

Вы можете ввести другое время, нажимая кнопки + ( ) или - ( ).

- Вы можете менять время по своему усмотрению.

5) Нажмите кнопку ВВОД ( ) на пульте дистанционного управления четыре раза.  
( ) появится на индикаторе.

- Оно показывает, что присыпка добавляется в чашку с Молочным кофе и Сладким кофе в течение 3.0 секунд.

Вы можете ввести другое время, нажимая кнопки + ( ) или - ( ).

- Вы можете менять время по своему усмотрению.

6) Нажмите кнопку ВВОД ( ) на пульте дистанционного управления пять раз.  
( ) появится на индикаторе.

- Оно показывает, что вода добавляется в чашку с Молочным кофе и Сладким кофе в течение 6.0 секунд.

Вы можете ввести другое время, нажимая кнопки + ( ) или - ( ).

- Вы можете менять время по своему усмотрению.

7) Нажмите кнопку ВВОД ( ) на пульте дистанционного управления шесть раз.  
( ) появится на индикаторе.

Вы можете установить состав других напитков, следуя данной инструкции



# Установка количества ингредиентов для Молочного кофе и Сладкого кофе

## ■ Установка количества ингредиентов для Молочного Шоколада

- 1) Когда на индикаторе цены появляется ( `bltbn` ), нажмите кнопку Молочного Шоколада. Кнопка загорится.
  - Вы можете выбрать больше подобных напитков, например Горячий Шоколад.
- 2) Нажмите кнопку ВВОД ( `ENT` ) на пульте дистанционного управления один раз.
  - ( `Ch_2.2` ) появится на ценовом индикаторе.
  - Оно показывает, что составные ингредиенты добавляются в чашку с Молочным Шоколадом в течение 2.2 секунд.
  - Вы можете ввести другое время, нажимая кнопки + ( `+` ) или - ( `-` ).
  - Вы можете менять время по своему усмотрению.
- 3) Нажмите кнопку ВВОД ( `ENT` ) на пульте дистанционного управления два раза.
  - ( `Ch_3.0` ) появится на ценовом индикаторе.
  - Оно показывает, что присыпка добавляется в чашку с Молочным Шоколадом в течение 3.0 секунд.
  - Вы можете ввести другое время, нажимая кнопки + ( `+` ) или - ( `-` ).
  - Вы можете менять время по своему усмотрению.
- 4) Нажмите кнопку ВВОД ( `ENT` ) на пульте дистанционного управления один раз.
  - ( `Fl_6.7` ) появится на ценовом индикаторе.
  - Оно показывает, что вода добавляется в чашку с Молочным Шоколадом в течение 6.7 секунд.
  - Вы можете ввести другое время, нажимая кнопки + ( `+` ) или - ( `-` ).
  - Вы можете менять время по своему усмотрению.
- 5) Нажмите кнопку ВВОД ( `ENT` ) четыре раза.
  - ( `bltbn` ) появится на ценовом индикаторе.
  - Вы можете установить состав других напитков, следуя данной инструкции

## ■ Установка количества ингредиентов для Корейских чаев

- 1) Когда на индикаторе цены появляется ( `bltbn` ), нажмите кнопку Корейских чаев. Кнопка загорится.
- 2) Нажмите кнопку ВВОД ( `ENT` ) на пульте дистанционного управления один раз.
  - ( `Ch_2.3` ) появится на ценовом индикаторе.
  - Оно показывает, что составные ингредиенты добавляются в чашку с Корейским чаем в течение 2.3 секунд.
  - Вы можете ввести другое время, нажимая кнопки + ( `+` ) или - ( `-` ).
  - Вы можете менять время по своему усмотрению.
- 3) Нажмите кнопку ВВОД ( `ENT` ) на пульте дистанционного управления два раза.
  - ( `Fl_6.7` ) появится на ценовом индикаторе.
  - Оно показывает, что вода добавляется в чашку с Корейским чаем в течение 6.7 секунд.
  - Вы можете ввести другое время, нажимая кнопки + ( `+` ) или - ( `-` ).
  - Вы можете менять время по своему усмотрению.

4) Нажмите кнопку ВВОД ( `ENT` ) три раза.

- ( `bltbn` ) появится на ценовом индикаторе.

Вы можете установить состав других напитков, следуя данной инструкции

\* При нажатии и удерживании кнопки ВВОД ( `ENT` ) в режиме выбранного ингредиента в течение двух секунд и более, количество составного ингредиента становится первоначальным.



• Количество ингредиентов также зависит от их типа и насколько плотно закручен клапан, который регулирует и определяет количество воды.



## Пульт управления – Меню установки режима работы

Меню установки режима работы: Последующее количество продаж напитков, Автоматически повторяющаяся помывка, Поддержание санитарных норм путем выброса воды определенной температуры, Установка режима освещения, Установка режима поддержания температуры горячей воды для горячих напитков.

Нажмите кнопку ВВОД ( `SET` ) четыре раза

( `Ch_8.8` ) появится и мигнет на ценовом индикаторе.

Нажмите кнопку ВВОД ( `ENT` ) на пульте дистанционного управления.

### 1. Установка последующего количества продаж напитков

( `Ch_00` ) появится на ценовом индикаторе.

- Когда он показывает '00', то не существует предел количеству последующих продаж напитка.

Нажатием кнопок + ( `+` ) или - ( `-` ) можно увеличивать/уменьшать последующее количество продаж от одного стакана до 99.

- Если установлено количество последующих продаж то первоначальные установки вернуться после продажи одной чашки.

Нажмите кнопку УСТАНОВКА ( `SET` ).

### 2. Установка автоматически повторяющейся помывки в смешивающем контейнере номер 1 (Кофе)

Выходное отверстие для стаканов автоматически промывается после продажи определенного количества напитков.

Нажмите кнопку ВВОД ( `ENT` ) один раз.

( `Fl_1.00` ) появится на ценовом индикаторе. (Автоматически повторяющаяся помывка).

Когда оно показывает '00', автоматическая помывка превращается.

Нажатием кнопок + ( `+` ) или - ( `-` ) можно увеличивать/уменьшать последующее количество промывок каждые 10 чашек от 10 до 50 чашек.

Нажмите кнопку УСТАНОВКА ( `SET` ).



### 3. Установка автоматически повторяющейся помывки в смешивающем контейнере номер 2 (Шоколад)

Нажмите кнопку ВВОД (ENT) два раза.

(Pr2\_50) появится на ценовом индикаторе (Автоматически повторяющаяся помывка).

Вода автоматически впрыскивается в выходное отверстие через каждые 50 проданных чашек.

Нажмите кнопку УСТАНОВКА (SET).

### 4. Установка автоматически повторяющейся помывки в смешивающем контейнере номер 3

Нажмите кнопку ВВОД (ENT) три раза.

(Pr3\_50) появится на ценовом индикаторе (Автоматически повторяющаяся помывка).

Вода автоматически впрыскивается в выходное отверстие через каждые 50 проданных чашек.

Нажмите кнопку УСТАНОВКА (SET).

### 5. Установка режима поддержания санитарных норм путем выброса воды определенной температуры

После некоторого времени автомат выдает небольшое количество воды, которая остывает при выборе напитка, что обеспечивает безопасность при определенной температуре.

Нажмите кнопку ВВОД (ENT) пять раз.

(5t5\_00) появится на ценовом индикаторе (Время выброса воды в санитарных целях для горячих напитков)

Когда оно показывает '00', функция выброса воды не действует.

Нажатием кнопок + (+) или - (-) можно увеличивать/уменьшать период выброса воды каждые 10 минут от 10 до 30 минут.

Эта функция повторяется в зависимости от времени указанного на индикаторе.

Нажмите кнопку УСТАНОВКА (SET).

### 6. Установка режима освещения

Лампочки автоматически потухают когда окружающее освещение достаточно яркое. Вы можете самостоятельно задать режим работы лампочек в соответствии с освещенностью окружения.

Нажмите кнопку ВВОД (ENT) шесть раз.

(FRd\_05) появится на ценовом индикаторе

Нажатием кнопок + (+) или - (-) можно увеличивать/уменьшать количество освещения от 00 до 09.

Чем больше номер, тем дольше будут гореть лампочки с вечера до утра.

Нажмите кнопку УСТАНОВКА (SET).

(FRd\_09) обозначает, что лампочки горят всегда независимо от окружающей освещенности.

### 7. Установка режима поддержания температуры горячей воды для горячих напитков

Эта функция устанавливает самую низкую температуру для горячих напитков.

Нажмите кнопку ВВОД (ENT) семь раз.

(HRd\_05) появится на ценовом индикаторе. (Первоначальное состояние)

Нажатием кнопок + (+) или - (-) можно увеличивать/уменьшать число от 00 до 09

Нажмите кнопку УСТАНОВКА (SET).

(HRd\_00) обозначает, что автомат продолжает продажу напитков даже при температуре ниже заданной.

Чем выше номер, тем больше должна быть минимальная температура горячих напитков.

Температура варьируется от -2 до +2°C.



## Наименование каждой детали монетного механизма

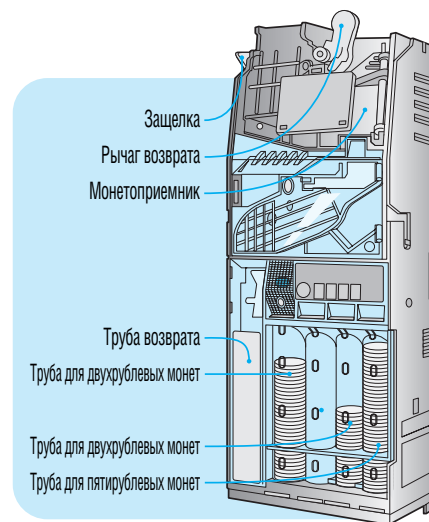

### ХАРАКТЕРИСТИКА МОНЕТНОГО МЕХАНИЗМА

Модель	LCM - M400
Тип установки цены	По главной программе (с помощью программного пульта)
Максимальный ввод монет	От 1 рубля до 70 рублей
Принимаемые монеты	4вида (1Нрувля, 50Коріікаs, 25Коріікаs, 5Коріікаs, )
Диапазон установки цены	От 1 рубля до установленной максимальной суммой для ввода
Цифровые значения для установки цен	Пульт управления
Емкость трубок	1 руб. : 85шт
	2 руб. : 80шт
	5 руб. : 70шт
Сбор монет	По виду монет, наличие автоматич. Остановки
Указание цены	Пульт управления
Электропитание	DC34V (DC24V)
Вывод	MOLEX-5557-06R
Вес	1.9кг



## Пополнение запаса монет

### Как пополнять запас монет

Положите монеты в контейнер.

- Мы рекомендуем класть сразу больше 20 штук монет каждого достоинства, прежде чем приступить к работе.

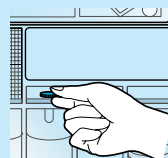

- Когда загорается надпись 'Нет сдачи' после произведенного действия, то необходимо снова пополнить запас монет.



# Как извлекать монеты, застрявшие в Автомате

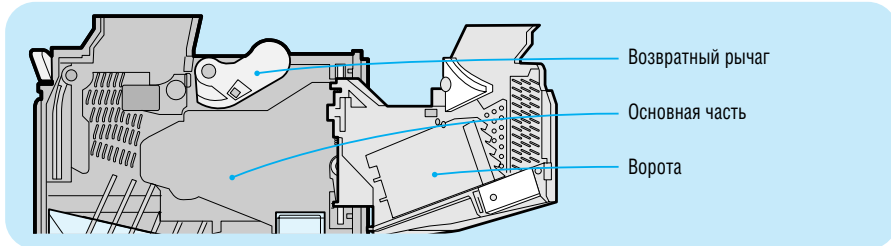

**1** Откройте ворота, толкнув возвратный рычаг.

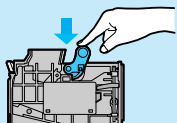

**2** Удалите застрявшие монеты.

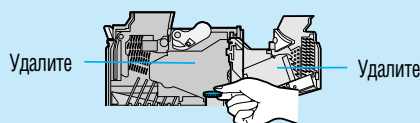

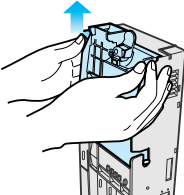
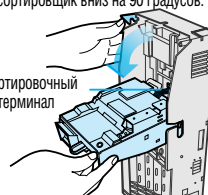
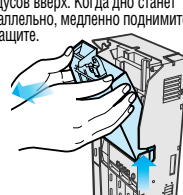
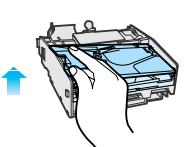
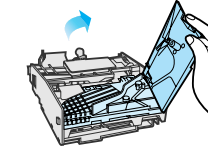
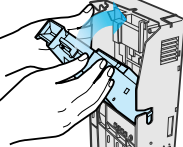
<p><b>1</b> Потяните вверх задвижку.</p> 	<p><b>2</b> Выдвиньте сортировочный терминал из монетного механизма.</p> <ul style="list-style-type: none"> <li>Вытащите сортировочный терминал, толкая сортировщик вниз на 90 градусов.</li> </ul>  <p>Сортировочный терминал</p>	<p><b>3</b> Выдвиньте сортировочный терминал из основной части устройства.</p> <ul style="list-style-type: none"> <li>Поднимите сортировщик примерно на 20 градусов вверх. Когда дно станет параллельно, медленно поднимите, а затем вытащите.</li> </ul> 
<p><b>4</b> Отсоедините прозрачное покрытие А и сохраните для дальнейшего использования.</p> 	<p><b>5</b> Отсоедините прозрачные покрытия В и С, и сохраните их для дальнейшего использования.</p> 	<p><b>6</b> Извлеките застрявшие монеты. После извлечения заново соберите устройство.</p> 

\* При разборе приборе запомните его устройство, чтобы вам было легче потом правильно его собрать.

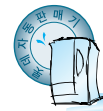

# Как чистить сортировщик монет

**1** Откройте ворота нажатием на возвратный рычаг.

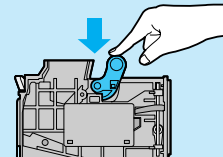

**2** Очистите ворота и основную часть прибора.  
• Вытрите пыль и грязь чистой тряпкой смоченной в нейтральном детергенте.

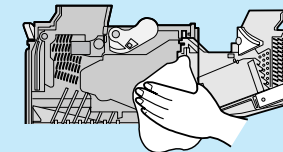

- Так как сортировочное устройство быстро загрязняется от пыли и грязи то мы рекомендуем вам очищать его, по крайней мере, каждые два или три месяца.
- Грязь может привести к поломке устройства.

## Внимание

**1** Не используйте масло и химические вещества.



**3** Не изменяйте никакие детали устройства.

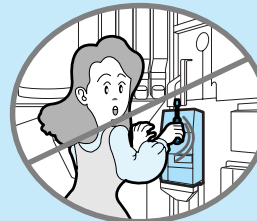



# Устройство распознавания банкнот

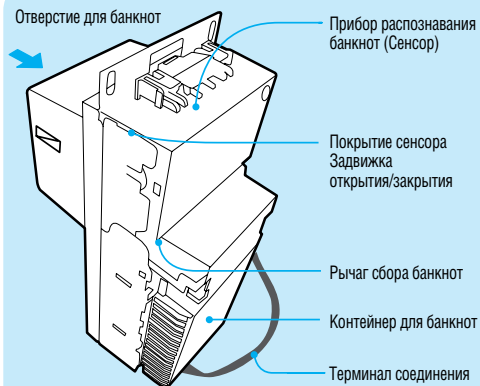

Наименование модели	NBX-5100K
Принимаемые банкноты	Купюра 10, 50
Метод распознавания	Оптический. По размеру и форме банкноты
Процент наличных	90%
Расположение банкноты при входе	4 направления (передняя сторона, задняя, длина)
Временная вместимость	1 банкнота (ESCROW)
Возможное количество банкнот при вложении	Больше 1
Вместимость контейнера	200 банкнот
Время распознавания	Примерно 1 секунда
Потребление энергии	DC 34V (+/-10%)
Выходной терминал	MOLEX 5557-06R
Вес	2.47 Кг
Тип коммуникации	Параллельная коммуникация

※ Если вы хотите запретить одновременное вложение нескольких банкнот, то свяжитесь с сервисным центром.

Если устройство работает неисправно, то примите меры перечисленные ниже.

Симптомы	Ваши действия
Подается ли к устройству ток?	Включите устройство, а затем заново его включите.
Включено ли устройство?	Если лампочка на входном отверстии выключена, то это может означать следующее: Контейнер для банкнот полон; Банкнота застряла внутри устройства; Устройство выключено.
	Лампочка опять загорится, когда вы опустошите контейнер или вытащите застрявшую банкноту. Если лампочка все еще не загорается даже после принятия всех перечисленных мер, то у устройства могут быть проблемы с поступлением электроэнергии. Внимательно осмотрите автомат.
Как проверить соединение?	Проверьте все соединения с сетью и вставьте в сеть все необходимые провода
Может, открыто устройство или контейнер для банкнот?	Закройте все крышки.
Полон ли контейнер для банкнот?	Опустошите контейнер.
Может, на сенсор попала пыль или грязь?	Аккуратно протрите сенсор.
Может пыль или грязь попала на ремни или шарниры?	Аккуратно протрите ремни и шарниры.
Может, в устройстве застряла банкнота или скопилась грязь?	Удалите банкноту и отчистите грязь.

※ Если устройство продолжает работать неисправно даже после принятия все вышеперечисленных мер, то немедленно обратитесь в сервисный центр.

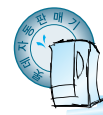

# Устройство распознавания банкнот

- 1 Вытащите контейнер для банкнот, держа при этом рычаг сбора купюр вниз.
- 2 Вытащите банкноты из контейнера как показано на рисунке справа.
- 3 Закройте крышку контейнера так, чтобы раздался щелчок.

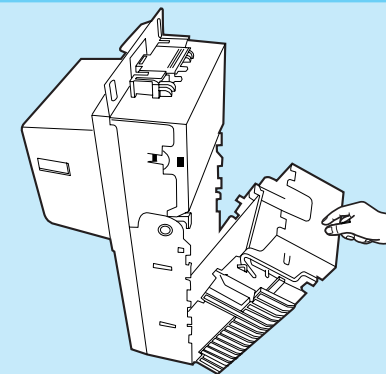

Устройство распознавания банкнот имеет функцию счетчика. Устройство перестает работать, когда число банкнот достигло 200. Однако если вы откроете контейнер для банкнот во время работы, то число банкнот будет увеличиваться и после 200 что окончательно заполнит контейнер. Поэтому открывайте контейнер только для сбора банкнот. И как только вы его открыли, не забудьте забрать все банкноты.

Так как устройство распознавания банкнот быстро пачкается из-за пыли и других веществ, то мы рекомендуем вам чистить автомат, по крайней мере, каждые 2 или 3 недели, для того чтобы предотвратить поломку. Рекомендуем вам чистить автомат и устройство так часто как возможно. (Частоты чисток зависят от модели автомата, типа установки и окружающей среды)

- 1 Очищайте сенсор ватной палочкой смоченной в спирте.
- 2 Ремни, шарниры и другие части очищайте сухой чистой материей.

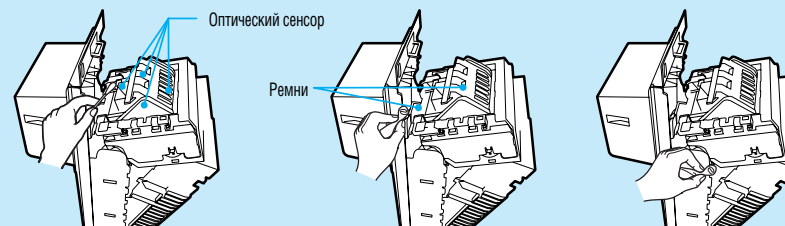

● Строго запрещается очищать автомат с помощью газаolina, разжижителя или бензина. (Это может существенно сократить срок службы автомата)



# Общая очистка

Выключите устройство для подачи зерен и выдерните шнур из розетки, прежде чем приступать к очистке.

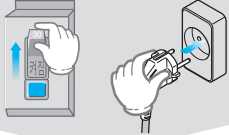

## Монетный механизм

● Протрите канавку для монет сухой материей. Используйте нейтральный детергент при большом загрязнении. (Раз в 2 или 3 месяца)

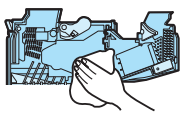

## Вентилятор для выброса пара

● Мойте фильтр водой раз в неделю. Устанавливайте его назад только после окончательной просушки.

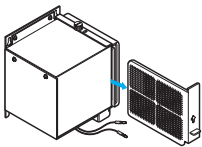

## Резервуар для воды

● Каждый день, перед тем как заменить воду в резервуаре тщательно его помойте.

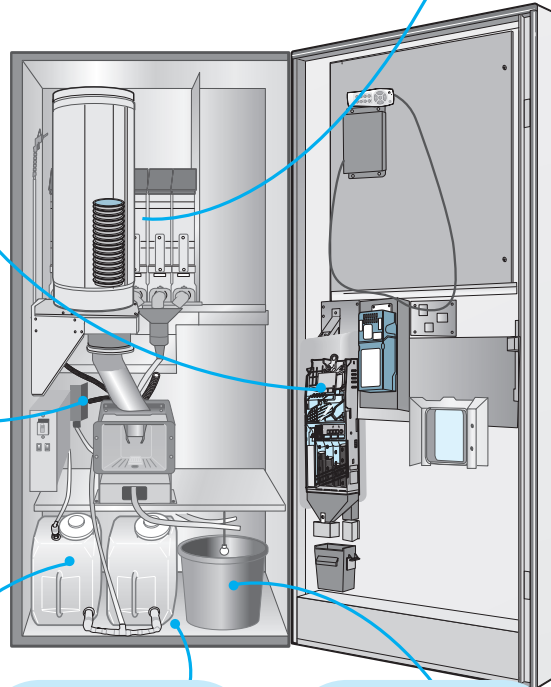

## Контейнер для ингредиентов

● Очищайте его нейтральным детергентом и водой раз в три месяца. Засыпайте ингредиенты в контейнер только после окончательной его просушки месяца.

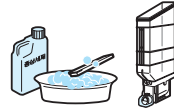

## Внутренняя дверь

● Протирайте ее ежедневно влажной материей.



## Канализационный контейнер

● Опустошайте трубу раз в день. Промойте после этого водой.



## Очиститель воды

● Фильтр меняйте каждые три месяца  
● Для покупки дополнительных фильтров обратитесь в сервисный центр.

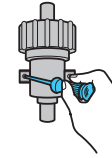

## Резервуар с горячей водой

● Опустошайте его и заливайте водой каждые три месяца.

1. Отсоедините трубу от разбрызгивателя. Вылейте воду из трубы.

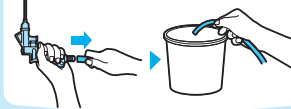

2. Выверните болты (2) на покрытие горячей воды.

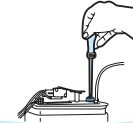

3. Откройте крышку. Промойте внутри чистой водой.



Внимание: Будьте осторожны: не обожитесь горячей водой внутри контейнера.

## Выходное отверстие для стаканчиков / Держатель стаканчиков

● Ополаскивайте раз в день водой.  
● После этого протрите сухой материей.

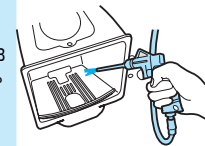

## Труба для подачи чая/Насадка

● Очищайте трубу каждый день нажатием кнопки 'Очистка' на пульте дистанционного управления. Затем протрите насадку и другие детали влажной материей.

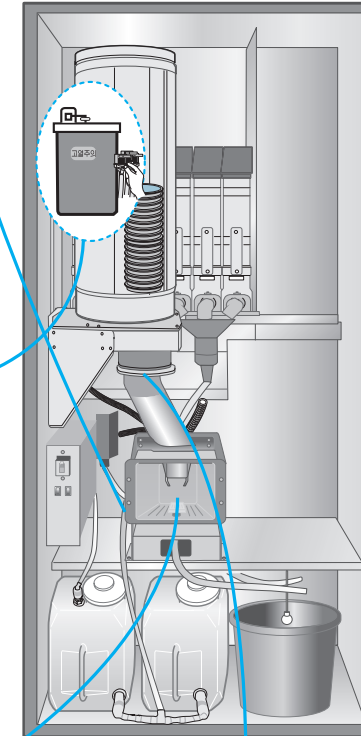

● Резервуар для горячей воды очень горячий. Пожалуйста, будьте предельно аккуратны, когда вы его чистите. Если вам понадобится помощь при очистке резервуара с горячей водой, вы можете связаться с ближайшим сервисным центром. (Будет взиматься дополнительная плата за обслуживание).



# Разборка и очистка

## Отсоединение блок для ингредиентов

- Поднимите защитное покрытие и выдвиньте контейнер с ингредиентами.
- Задвиньте назад контейнер назад и поставьте на место защитное покрытие. А затем толкните вниз верхнюю часть контейнера, чтобы лучше закрепить его.

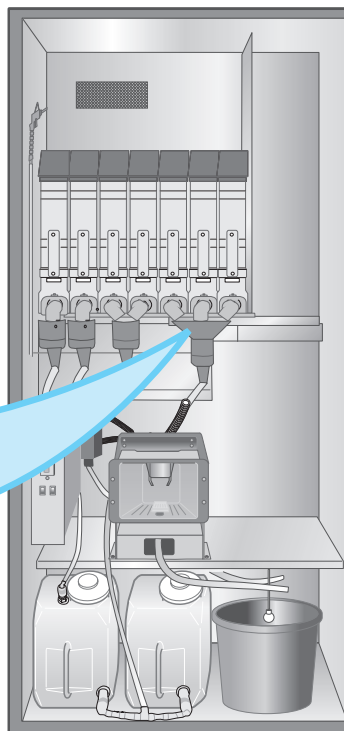

## Миксер для ингредиентов

- 1 Осторожно поднимите контейнер с ингредиентами, а затем выдвиньте его.
- 2 Осторожно поднимите устройство для подачи ингредиентов, а затем выдвиньте его.
- 3 Поверните миксер против часовой стрелки и затем выдвиньте его к себе.
- 4 Почистите все детали и высушите их.
- 5 Затем соберите их заново.

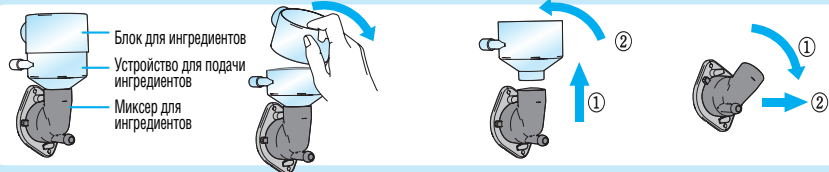

## Очиститель воды/Стерилизующая лампа

- 1 Выключите питание сети.
- 2 Отсоедините от сливной трубы разбрызгиватель.

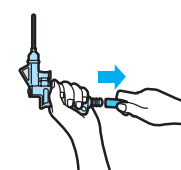

- 3 Вытащите сливную трубу через держатель стаканчиков
- 4 Выверните болты на очистителе воды. И отсоедините верхнюю и нижнюю трубу от стерилизующей лампы.

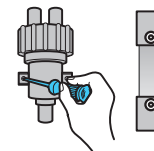
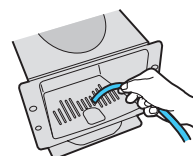

- 5 Замените фильтр.
- 6 Соберите блок в обратном порядке.

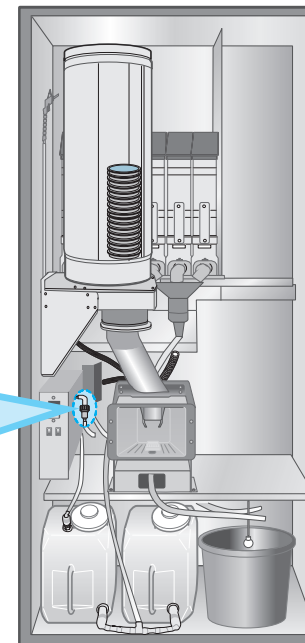
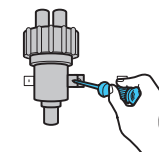

- Прежде чем устанавливать очиститель опустите его на одну минуту в чистую воду
- Если вы увидите появление окрашенной воды (из-за угольного фильтра) то значит, фильтр работает исправно.



Мы рекомендуем вам менять фильтр каждые 6 месяцев.  
(При большом объеме продаж мы рекомендуем вам заменять его чаще.)  
Стерилизующая лампа рассчитана на 10,000 часов работы, и мы рекомендуем заменять ее каждые два года.  
(При большом объеме продаж мы рекомендуем вам заменять ее с большей периодичностью.)

Дополнительно





## Как ухаживать за автоматом, когда он находится не в рабочем состоянии

- 1** Вытащите из автомата все ингредиенты.
- 2** Вылейте всю воду из контейнеров.
- 3** Отключите питание сети.

● В обратном случае они могут согнуть или может появиться неприятный запах.

● Это может спровоцировать обледенение.



- 4** Аккуратно сматывайте шнур.
- 5** Опустошите насос для воды.
- 6** Вылейте воду из резервуара для горячей воды.
- 7** Позаботьтесь о защите автомата от таких внешних воздействий как снег или дождь.

● Выверните спускной кран крестообразной отверткой.

● Убедитесь, что вы вылили воду из насоса, из насоса для горячей воды и резервуара.

● Вылейте воду выдернув трубу и окрутив кран.

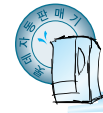
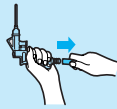
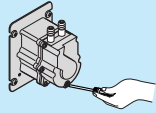
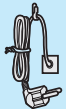

## Осмотр и необходимые меры по уходу

### Симптомы

Автомат прекратил работу.



### Проверка

1. Отключился ли он полностью?
2. Вставлен ли шнур в розетку?
3. Включен ли автоматический выключатель?
4. Включен ли автомат?

### Проверка

1. После восстановления питания подсоедините автомат к сети (Смотрите страницу 7)
2. Вставьте шнур в розетку с напряжением AC220 (Смотрите страницу 7)
3. Включите автоматический выключатель (Смотрите страницу 7)
4. Включите автомат (Смотрите страницу 7)

Стаканчик не выходит



1. Стаканчик застрял?

2. Если в автомате достаточно стаканчиков?
3. Не повреждены ли стаканчики и правильного ли они размера? (6.0-7унций)

1. Проверьте находится ли ряд стаканчиков в правильном положении.
2. После загрузки стаканчиков нажмите кнопку 'Выход стаканчиков' – 'Направленное действие'
3. Удалите поврежденные стаканчики и стаканчики неправильного размера (Смотрите страницу 14)

Стаканчик выходит, но напиток не наливается



1. Не засорился ли миксер или труба?
2. Достаточно ли в автомате ингредиентов?
3. Не затвердел ли какой-либо ингредиент?

1. Удалите засор
2. Замените ингредиенты (Смотрите страницу 13)
3. Прочистите контейнер и загрузите новые ингредиенты после полного высыхания контейнера

Лампочки не загораются



1. Включены ли лампочки?
2. Не перегорела ли лампочка?
3. Не яркое ли освещение вокруг?

1. Переключите лампочки в автоматический режим (Смотрите страницу 16)
2. Замените лампочку (Смотрите страницу 16)
3. Лампочки загораются, когда становится темно.

Вода не поступает в напиток



1. Не засорен ли фильтр для очистки воды?

1. Почистите фильтр (Смотрите страницу 39)
2. Заменяйте фильтр каждые 6 месяцев



# Спецификация изделия

## Симптомы

Автомат возвращает монеты



Индикатор 'Идет продажа' выключен



## Поверка

1. Не засорен ли сортировщик монет?
2. Не застряли ли монеты в сортировщике?
3. Горят ли лампочки 'Продажа приостановлена'?

## Поверка

1. Почистите сортировщик (Смотрите страницу 33)
2. Удалите застрявшие монеты (Смотрите страницу 32)
3. Перегрузите автомат и начните заново работу

1. Нагревается ли вода?

2. Достаточно ли воды в резервуаре?
3. Достаточно ли в автомате стаканчиков?
4. Не полон ли сливной контейнер?

1. Подождите пока температура не станет выше.
2. Добавьте в резервуар воды
3. Добавьте стаканчиков
4. Опустошите сливной резервуар

## Спецификация изделия

Наименование модели		LVM-6112M	
Необходимое напряжение		AC220V 50Hz	
Автоматический выключатель		Номинальное напряжение : 15A, Номинальное чувствительное напряжение :15 mA	
Устройство, распознающее банкноты		-	
Монетный механизм		LCM-M400	
Электрические потребности	Номинальное потребление энергии	1650B (+5% ~ 10%)	
	Потребление энергии при работе	12.0A	
	Минимальное необходимое напряжение	AC 187V	
Продажа	Запас ингредиентов		Молоко :3,000г Кофе:1,100г Сахар 4,000г Шоколад и Корейские чаи (Вес зависит от типа напитка)
Устройство	Напитки	Кофе	Сладкие сливки, Сахар, Сливки, Черный / Специальный кофе
		Корейские чаи	(Горячий/Охлажденный) лимон, фруктовый и т.д.
Вместимость и число стаканчиков		6.5 унций (600)	
Подача воды/Ёмкость		Подача воды снизу / 56л (28л x 2)	
Ёмкость резервуара с горячей водой		6л	
Подсветка надписей		20W x 2 (продольные)	
Индикатор температуры		Цифровой индикатор (6 цифр)	
Очиститель воды		Угольный фильтр	
Внешний вид	Размер / Вес		(Ш) 770 x (В) 1,830 x (Д) 690mm /124кг
Нагреватель	Тип / Ёмкость	Постоянный нагреватель 1,500W	Нагреватель зерен 1,200 W
	Контроллер температуры	Сенсорный тип программы	
	Анти- перегревающее устройство	Тип биметалла: 120°C +/- 5°C	Тип биметалла: 145°C +/- 5°C
Короб	Расположение (слева направо)	Чай 1, Чай 2, Шоколад, Присыпка, Сливки, Кофе, Сахар	
	Тип	Различные типы марок и брендов представленных напитков	
Дополнительные функции		Счетчик общих продаж, Счетчик кофе, Счетчик продаж обычного кофе, Шоколад (какао)	